

2022.9.12版

令和4年度 富山市中学校新人大会

柔道競技

日 時 令和4年9月17日(土)
審判・監督会議 8時45分
開会式 9時10分

場 所 県営富山武道館

男子団体戦 オーダー表

	学校名	監督	先鋒	次鋒	中堅	副将	大将	補欠1	補欠2
1	呉羽	亀澤	谷	山田	森	中村	中林	菅沼	稲垣
2	北部	黒田	酒井	池田	竹田	中新	川瀬		
3	興南	本木	仲谷	入坂	赤塚	上野	前田	城野	豊倉
4	新庄	堀川	脇澤	大川内	佐野	平井	石田	高澤	橋本
5	堀川	砂原	黒崎	南	四十万	上埜	中川	渡邊	桃井
6	速星	関岡	河村	辻	中川	西田	大瀧	山崎	白川

女子団体戦 オーダー表

	学校名	監督	先鋒	中堅	大将	補欠
1	呉羽	米林		永濱	牧	
2	速星	今村	井出	岩崎	岩崎	桑原
3	北部	黒田	中村	金川	平川	

【男子団体戦】

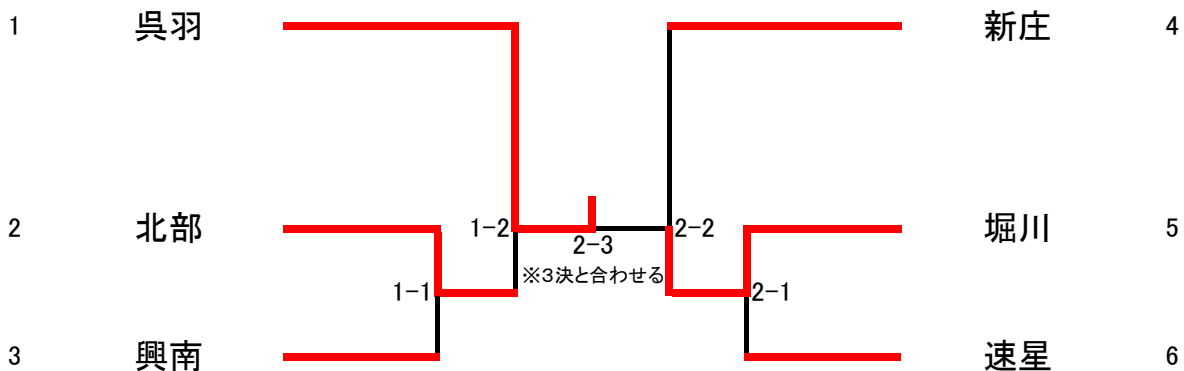

3位決定戦

北部
新庄

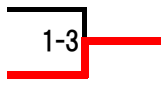

※決勝戦と合わせる

1位	呉羽	3位	新庄
2位	堀川	3位	北部

【女子団体戦】

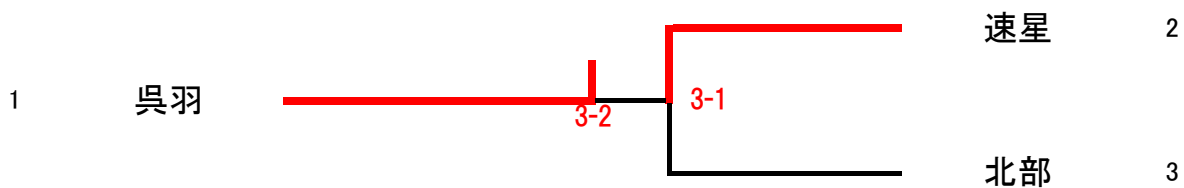

1位	呉羽	3位	北部
2位	速星		

【50kg級】16名(第1会場)

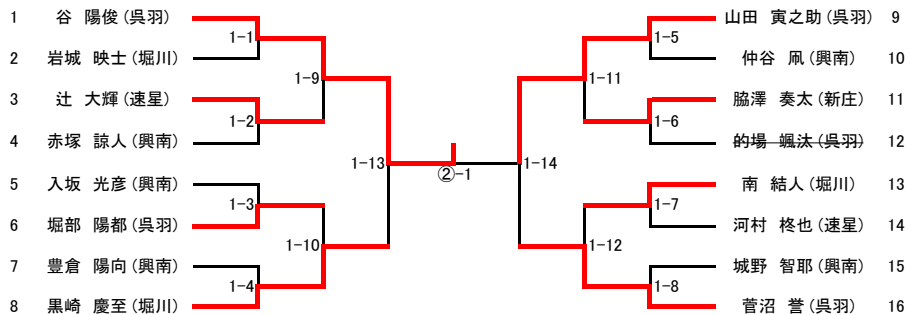

3位決定戦

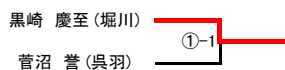

1位	谷 陽俊 (呉羽)	3位	黒崎 慶至 (堀川)
2位	山田 寅之助 (呉羽)	3位	菅沼 誉 (呉羽)

【55kg級】4名(第1会場)

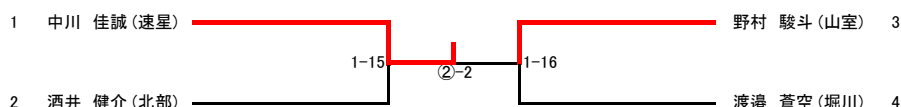

3位決定戦

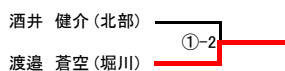

1位	中川 佳誠 (速星)	3位	渡邊 蒼空 (堀川)
2位	野村 駿斗 (山室)	3位	酒井 健介 (北部)

【60kg級】6名(第2会場)

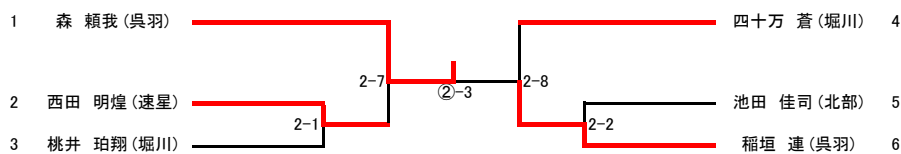

3位決定戦

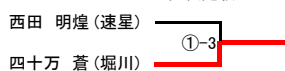

1位	森 頼我 (呉羽)	3位	四十万 蒼 (堀川)
2位	稲垣 連 (呉羽)	3位	西田 明煌 (速星)

【66kg級】5名(第1会場)

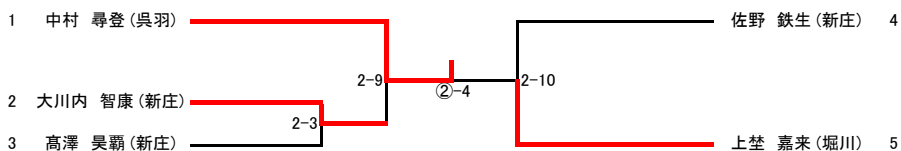

3位決定戦

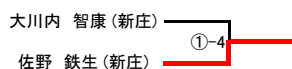

1位	中村 尋登 (呉羽)	3位	佐野 鉄生 (新庄)
2位	上埜 嘉来 (堀川)	3位	大川内 智康 (新庄)

【73kg級】7名(第2会場)

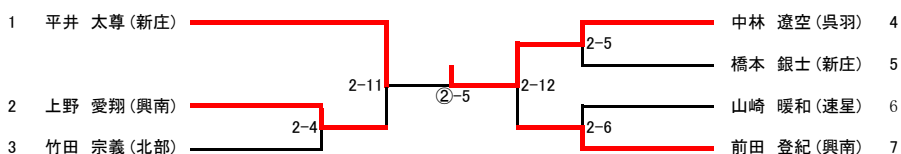

3位決定戦

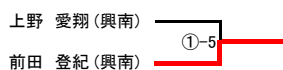

1位	中林 遼空 (呉羽)	3位	前田 登紀 (興南)
2位	平井 太尊 (新庄)	3位	上野 愛翔 (興南)

【81kg級】3名(第2会場)

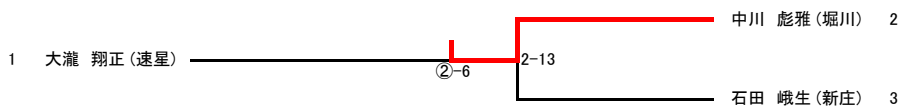

1位	中川 彪雅 (堀川)	3位	石田 岬生 (新庄)
2位	大瀧 翔正 (速星)	3位	

【90kg級】1名



1位	中新 太陽 (北部)	3位	
2位		3位	

【90kg超級】3名(第2会場)

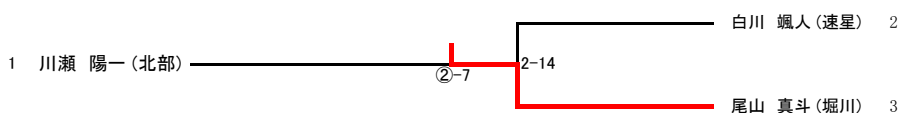

1位	尾山 真斗 (堀川)	3位	白川 颯人 (速星)
2位	川瀬 陽一 (北部)	4位	

女子個人戦

※ 表彰は階級毎に行います。勝敗を決するため、旗判定を行います。

【40kg級、44kg級リーグ】 4名(第3会場)

	井出	中村	岩崎	中川	勝	負	順位
井出 ひかり(速星) 40		3-1 ○	3-6 ○	3-11 ×	2	1	2
中村 此花(北部) 40	3-1 ×		3-12 ×	3-7 ×	0	3	4
岩崎 佳英(速星) 44	3-6 ×	3-12 ○		3-2 ×	1	2	3
中川 紗弥(新庄) 44	3-11 ○	3-7 ○	3-2 ○		3	0	1

40kg級

1位	井出 ひかり(速星)
2位	中村 此花(北部)

44kg級

1位	中川 紗弥(新庄)
2位	岩崎 佳英(速星)

【48kg級、52kg級 リーグ】 4名(第3会場)

	岩崎	平川	金川	永濱	勝	負	順位
岩崎 杏香(速星) 48		3-3 ○	3-8 ○	3-13 ×	2	1	2
平川 典佳(北部) 48	3-3 ×		3-14 ○	3-9 ×	1	2	3
金川 富有子(北部) 48	3-8 ×	3-14 ×		3-4 ×	0	3	4
永濱 知優(呉羽) 52	3-13 ○	3-9 ○	3-4 ○		3	0	1

48kg級

1位	岩崎 杏香(速星)	3位	金川 富有子(北部)
2位	平川 典佳(北部)	3位	

52kg級

1位	永濱 知優(呉羽)
----	-----------

【57kg級、70kg級 リーグ】 3名(第3会場)

	柳川	桑原	牧	勝	負	順位
柳川 朱音(堀川) 57		3-5 ○	3-15 ×	1	1	2
桑原 唯(速星) 70	3-5 ×		3-10 ×	0	2	3
牧 陽向(呉羽) 70	3-15 ○	3-10 ○		2	0	1

57kg級

1位	柳川 朱音(堀川)
----	-----------

70kg級

1位	牧 陽向(呉羽)
2位	桑原 唯(速星)

令和4年度 富山市中学校新人大会 柔道競技 大会結果

<男子>

団体	1位	2位	3位	3位
	呉羽	堀川	新庄	北部

個人	1位	2位	3位	3位
50kg級	谷 陽俊 (呉羽)	山田 寅之助 (呉羽)	黒崎 慶至 (堀川)	菅沼 誉 (呉羽)
55kg級	中川 佳誠 (速星)	野村 駿斗 (山室)	渡邊 蒼空 (堀川)	酒井 健介 (北部)
60kg級	森 頼我 (呉羽)	稲垣 連 (呉羽)	四万 蒼 (堀川)	西田 明煌 (速星)
66kg級	中村 尋登 (呉羽)	上埜 嘉来 (堀川)	佐野 鉄生 (新庄)	大川内 智康 (新庄)
73kg級	中林 遼空 (呉羽)	平井 太尊 (新庄)	前田 登紀 (興南)	上野 愛翔 (興南)
81kg級	中川 彪雅 (堀川)	大瀧 翔正 (速星)	石田 岷生 (新庄)	
90kg級	中新 太陽 (北部)			
90kg超級	尾山 真斗 (堀川)	川瀬 陽一 (北部)	白川 颯人 (速星)	

<女子>

団体	1位	2位	3位	3位
	呉羽	速星	北部	

個人	1位	2位	3位	3位
40kg級	井出 ひかり (速星)	中村 此花 (北部)		
44kg級	中川 紗弥 (新庄)	岩崎 佳英 (速星)		
48kg級	岩崎 杏香 (速星)	平川 典佳 (北部)	金川 富有子 (北部)	
52kg級	永濱 知優 (呉羽)			
57kg級	柳川 朱音 (堀川)			
63kg級				
70kg級	牧 陽向 (呉羽)	桑原 唯 (速星)		
70kg超級				