

令和4年度 富山市中学校総合選手権大会

# 柔道競技

日 時 令和4年6月19日(日)  
審判・監督会議 8時45分  
開会式 9時10分

場 所 県営富山武道館

男子団体戦 オーダー表

	学校名	監督	先鋒	次鋒	中堅	副将	大将	補欠1	補欠2
1	呉羽	亀澤	堀川	竹原	浦上	立花	相山	谷	中林
2	北部	黒田		池田	竹田	小野寺	川瀬		
3	速星	関岡	中川	桑原	深井	大瀧	今井	新森	野村
4	新庄	堀川	黒田	川原	中川	平井	笹倉	佐野	高道
5	水橋	吉本		永原	浦田	相山	結城		
6	興南	本木	清水	原林	福村	新屋敷	前田	入坂	
7	堀川	砂原	黒崎	四十万	斉藤	中野	中川	平瀬	南

女子団体戦 オーダー表

	学校名	監督	先鋒	中堅	大将	補欠
1	速星	今村	瀧川	谷川	金井	
2	呉羽	米林	永濱	城石	牧	水島

【男子団体戦】

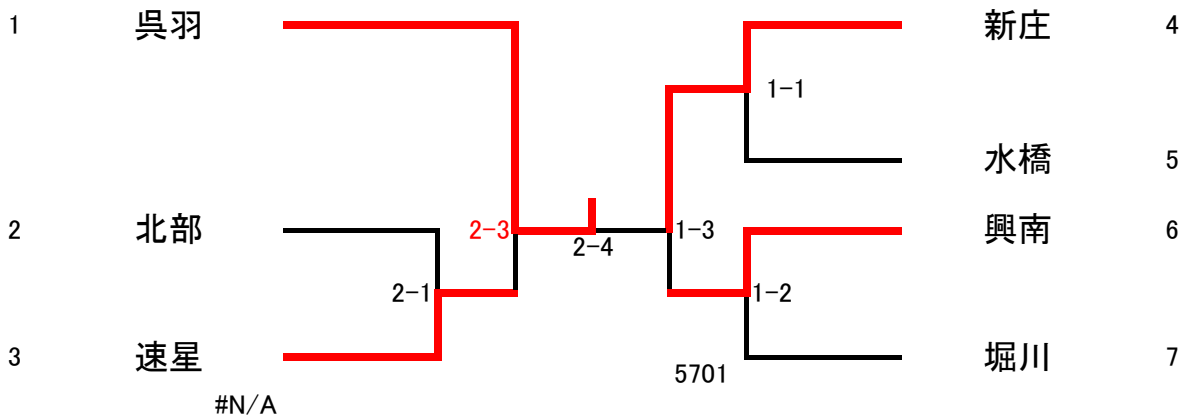

速星  
興南

3位決定戦

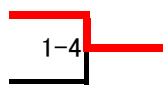

※決勝戦と合わせる

1位	呉羽	3位	速星
2位	新庄	3位	興南

【女子団体戦】



1位	呉羽		
2位	速星		

【50kg級】11名(第1会場)

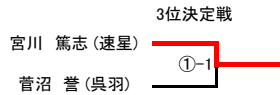
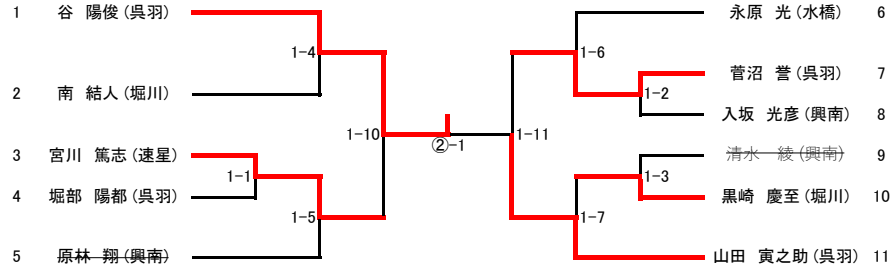

1位	谷 陽俊 (呉羽)	3位	宮川 篤志 (速星)
2位	山田 寅之助 (呉羽)	3位	菅沼 誉 (呉羽)

【55kg級】7名(第2会場)

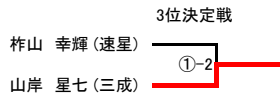
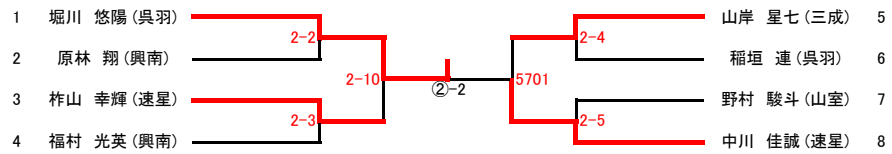

1位	堀川 悠陽 (呉羽)	3位	山岸 星七 (三成)
2位	中川 佳誠 (速星)	3位	柞山 幸輝 (速星)

【60kg級】13名(第3会場)

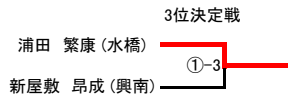
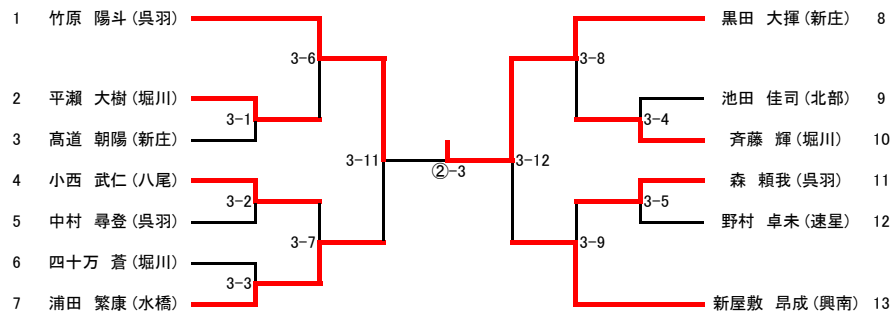

1位	黒田 大揮 (新庄)	3位	浦田 繁康 (水橋)
2位	竹原 陽斗 (呉羽)	3位	新屋敷 昂成 (興南)

【66kg級】5名(第3会場)

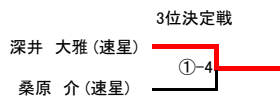
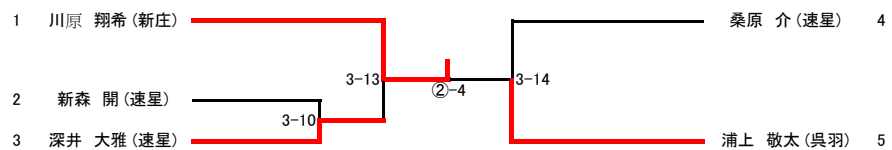

1位	川原 翔希 (新庄)	3位	深井 大雅 (速星)
2位	浦上 敬太 (呉羽)	3位	桑原 介 (速星)

【73kg級】9名(第2会場)

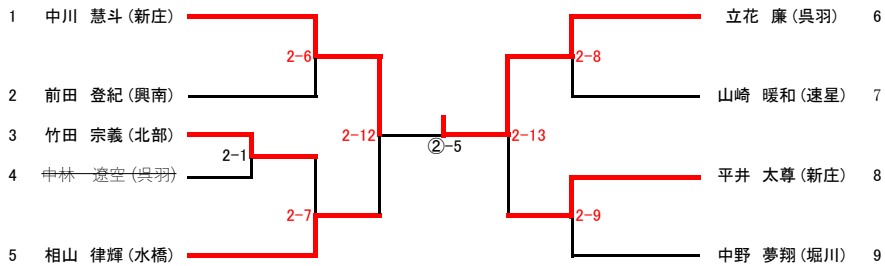

3位決定戦

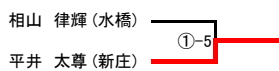

1位	立花 廉(呉羽)	3位	平井 太尊(新庄)
2位	中川 慧斗(新庄)	3位	相山 律輝(水橋)

【81kg級】6名(第1会場)

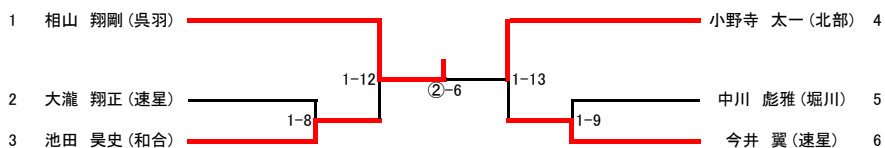

3位決定戦

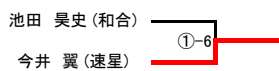

1位	相山 翔剛(呉羽)	3位	今井 翼(速星)
2位	小野寺 太一(北部)	3位	池田 昊史(和合)

【90kg級】3名(第2会場)

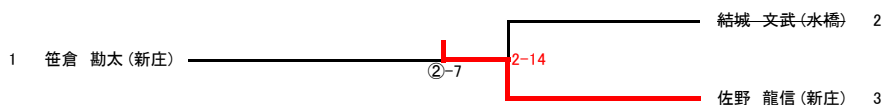

1位	佐野 龍信(新庄)	3位	
2位	笹倉 勤太(新庄)		

【90kg超級】1名



1位	川瀬 陽一(北部)		



【44kg級】2名(第3会場)

1 瀧川 虹星(速星)  3-16  中川 紗弥(新庄) 2

1位	瀧川 虹星(速星)		
2位	中川 紗弥(新庄)		



【48kg級】1名

1 谷川 比奈乃(速星) 





1位	谷川 比奈乃(速星)		
			

【52kg級】1名

1 永濱 知優(呉羽)  5701

1位	永濱 知優(呉羽)		
			

【57kg級】3名(第3会場)

1 柳川 朱音(堀川)  3-17  3-15  金井 希(速星) 2  
 水島 奏(呉羽) 3

1位	水島 奏(呉羽)	3位	金井 希(速星)
2位	柳川 朱音(堀川)		



【63kg級】1名

1 城石 佐愛里(呉羽) 

1位	城石 佐愛里(呉羽)		
			

【70kg級】1名

1 牧 陽向(呉羽) 

1位	牧 陽向(呉羽)		
			

令和4年度 富山市中学校総合選手権大会 柔道競技 大会結果

<男子>

団体	1位	2位	3位	3位
	呉羽	新庄	速星	興南

個人	1位	2位	3位	3位
50kg級	谷 陽俊 (呉羽)	山田 寅之助 (呉羽)	宮川 篤志 (速星)	菅沼 誉 (呉羽)
55kg級	堀川 悠陽 (呉羽)	中川 佳誠 (速星)	山岸 星七 (三成)	柞山 幸輝 (速星)
60kg級	黒田 大揮 (新庄)	竹原 陽斗 (呉羽)	浦田 繁康 (水橋)	新屋敷 昂成 (興南)
66kg級	川原 翔希 (新庄)	浦上 敬太 (呉羽)	深井 大雅 (速星)	桑原 介 (速星)
73kg級	立花 廉 (呉羽)	中川 慧斗 (新庄)	平井 太尊 (新庄)	相山 律輝 (水橋)
81kg級	相山 翔剛 (呉羽)	小野寺 太一 (北部)	今井 翼 (速星)	池田 昊史 (和合)
90kg級	佐野 龍信 (新庄)	笹倉 勘太 (新庄)		
90kg超級	川瀬 陽一 (北部)			

<女子>

団体	1位	2位	3位	3位
	呉羽	速星		

個人	1位	2位	3位	3位
40kg級				
44kg級	瀧川 虹星 (速星)	中川 紗弥 (新庄)		
48kg級	谷川 比奈乃 (速星)			
52kg級	永濱 知優 (呉羽)			
57kg級	水島 奏 (呉羽)	柳川 朱音 (堀川)	金井 希 (速星)	
63kg級	城石 佐愛里 (呉羽)			
70kg級	牧 陽向 (呉羽)			
70kg超級				