

令和6年度

砺波地区中学校新人大会

実施要項

R6.8.23

1 砺波地区中学校新人大会要項

2 各競技要項

- (1)陸上競技
- (2)バスケットボール
- (3)サッカー
- (4)軟式野球
- (5)新体操
- (6)①バレーボール男子
②バレーボール女子
- (7)ソフトテニス
- (8)卓球
- (9)バドミントン
- (10)ソフトボール
- (11)柔道
- (12)剣道
- (13)ホッケー

3 トーナメント表

令和6年度砺波地区中学校新人大会要項 R6. 8. 23

1 開催の趣旨

- ・富山県中学校生徒のスポーツを普及、振興し、心身の健康、体力の増進と競技力の向上を図り、あわせて親睦を図ることを目的とする。
- ・砺波地区の競技力の向上を目指す。

2 主催 砺波地区中学校体育連盟

3 共催 小矢部市教育委員会 砺波市教育委員会 南砺市教育委員会 富山県中学校体育連盟 富山県教育委員会

4 主管 砺波地区中学校体育連盟 各競技専門部

5 期日・会場

| No. | 競技 | 期日 | 会場 |
|-----|-------------|------------------|-----------------|
| 1 | 陸上 | 9月14日 | 小矢部陸上競技場 |
| 2 | バスケットボール | 10月12日、13日 | 県西部体育センター |
| 3 | サッカー | 10月12日、13日 | 福光総合グラウンド |
| 4 | 軟式野球 | 10月12日、予：13日、14日 | 城南スタジアム |
| 5 | 新体操 | 11月2日 | アイシン軽金属スポーツセンター |
| 6 | (1)バレーボール男子 | 10月12日 | 出町中学校 |
| | (2)バレーボール女子 | 10月12日 | 井波社会体育館 |
| 7 | ソフトテニス | 10月12日、14日、予：19日 | 小矢部庭球場 |
| 8 | 卓球 | 10月12日 | 福光体育館 |
| 9 | バドミントン | 10月12日、13日 | 南砺つばき学舎 |
| 10 | ソフトボール | 10月12日、予：13日 | 吉江中学校 |
| 11 | 柔道 | 11月9日 | 福野中学校 |
| 12 | 剣道 | 11月9日 | 庄川体育センター |
| 13 | ホッケー | 10月12日、予：13日 | 小矢部ホッケーフィールド |

6 参加規定 原則として1人1競技とするが、県ジュニアオリンピック陸上競技大会(10月13日)への出場意志のある生徒は、陸上競技と兼ねてもよい。

7 参加資格

(1) 中学校

- ①砺波地区中学校に在学する生徒で、当該学校長が参加を認めた者であること。
- ②引率・監督は当該校の校長・教員・部活動指導員とする。
- ③コーチは当該校の教員・外部指導者として出場校の校長が認め、所定の様式で県中体連に提出された者とする。
- ④合同チームで参加できるのは、次の12競技とする。

| | | | | |
|----------|------|------|--------|--------|
| バスケットボール | サッカー | 軟式野球 | バレーボール | ソフトボール |
| ホッケー | 新体操 | 卓球 | バドミントン | ソフトテニス |
| 柔道 | 剣道 | | | |

(2) 拠点校部活動

(公財)日本中学校体育連盟の定める、「全国中学校体育大会拠点校部活動参加規程」に準ずる。

(3) 地域クラブ活動

- ① 砺波地区に所在地を置く県中体の認定地域クラブ活動に所属する生徒であること。
- ② 引率者・監督は、責任ある代表者・指導者であること。
- ③ 引率者・監督は、審判等において運営に協力すること。

- 8 参加料 徴収する競技は競技主任から連絡があります。期日までに競技主任に提出してください。
- 9 表彰 競技別の団体、個人ともに3位まで表彰する。出場数が少ない競技においては、別に定める規定による。
- 10 申込 (1) 申込期日 競技ごとに指定された日時とする。
(2) 申込様式 競技ごとに指定された様式とする。
(3) 申込先 各競技主任宛
(4) 個人情報の取り扱い(利用目的)
大会の主催者は、個人情報保護に関する法令を遵守し、(公財)日本中学校体育連盟個人情報保護方針・規程に基づき、取得する個人情報について適正に取り扱う。又、取得した個人情報は、競技大会の資格審査・競技大会運営上必要なプログラム編成及び作成・掲示板・報道発表・記録発表等、その他競技運営及び競技に必要な連絡等に利用する。大会に参加する選手はこれに同意する。
- 11 運営研修会(プログラム編成)
(1) 8月23日(金)午後2時15分から南砺市立福野中学校
- 12 その他 ・体調が優れない生徒の参加の可否等については、県中体連「インフルエンザ・新型コロナウイルス感染症等への対応について(通知)」に準じて判断してください。
- 13 大会記録本部・事務担当 南砺市立城端中学校 峠 篤史 TEL : 0763-62-0235

1 陸上競技

1 期日 令和6年9月14日(土)

2 会場 小矢部陸上競技場

3 競技種目

(男子13種目)

| | |
|----|---|
| 1年 | 100m |
| 2年 | 100m |
| 共通 | 200m 400m 800m 1500m 3000m 110mH 4×100mR 走高跳 棒高跳 走幅跳 砲丸投(5.0 Kg) |

(女子10種目)

| | |
|----|--|
| 1年 | 100m |
| 2年 | 100m |
| 共通 | 200m 800m 1500m 100mH 4×100mR 走高跳 棒高跳 走幅跳 砲丸投(2.721 Kg) |

4 参加規定

(1) 1人2種目(リレーを除く)1校1種目2名以内

(2) 各種目とも補欠申し込みは認めない。但し、リレーは学校単位で6名以内とする。

(3) 8月22日(木)までに申し込み書のデータシートをメールで提出する。

送信先 出町中学校 山本拓海先生 E-mail: yamamoto-takumi@tym.ed.jp

(4) 8月23日(金)のプログラム編成会議時に、下記のを提出する。

①申込書原本(代表者印有)とコピーの2部

②参加料(1名につき200円)

③弁当必要数の報告(代金は大会当日にいただきます)

5 大会日程

専門部員集合 7:00 (大会準備)

顧問会議 8:00 (打ち合せ)

開会式 8:30

競技役員打合せ 8:50

競技開始 9:30

閉会式 14:45

6 競技日程

| <トラック種目> | | | 競技開始時刻 |
|----------|------|---------|---------|
| 1 | 共通男子 | 3000m | 決 9:30 |
| 2 | 2年女子 | 100m | 予 9:50 |
| 3 | 1年女子 | 100m | 予 10:00 |
| 4 | 2年男子 | 100m | 予 10:10 |
| 5 | 1年男子 | 100m | 予 10:20 |
| 6 | 共通女子 | 800m | 決 10:35 |
| 7 | 共通男子 | 800m | 決 10:45 |
| 8 | 共通男子 | 400m | 決 11:00 |
| 9 | 共通女子 | 100mH | 決 11:20 |
| 10 | 共通男子 | 110mH | 決 11:35 |
| 11 | 共通女子 | 200m | 決 11:50 |
| 12 | 共通男子 | 200m | 決 12:00 |
| 13 | 共通女子 | 1500m | 決 12:35 |
| 14 | 共通男子 | 1500m | 決 12:45 |
| 15 | 2年女子 | 100m | 決 13:05 |
| 16 | 1年女子 | 100m | 決 13:15 |
| 17 | 2年男子 | 100m | 決 13:25 |
| 18 | 1年男子 | 100m | 決 13:35 |
| 19 | 共通女子 | 4×100mR | 決 14:05 |
| 20 | 共通男子 | 4×100mR | 決 14:15 |

| <フィールド種目> | | | 競技開始時刻 |
|-----------|------|-----|---------|
| 1 | 共通女子 | 走幅跳 | 決 10:00 |
| 2 | 共通男子 | 砲丸投 | 決 10:00 |
| 3 | 共通男子 | 棒高跳 | 決 10:00 |
| 4 | 共通女子 | 棒高跳 | 決 10:00 |
| 5 | 共通男子 | 走高跳 | 決 11:00 |
| 6 | 共通女子 | 走高跳 | 決 11:00 |
| 7 | 共通男子 | 走幅跳 | 決 12:00 |
| 8 | 共通女子 | 砲丸投 | 決 12:00 |

7 競技参加上の注意

- (1) 令和6年度日本陸上競技連盟競技規則及び第48回富山県ジュニアオリンピック陸上競技大会要項に基づき実施される。
- (2) 選手の受付・招集
 - ①受付
 - ・トラック競技は競技開始時刻の40分前に開始し、20分前に完了する。
 - ・フィールド競技は競技開始時刻の50分前に開始し、30分前に完了する。
 - ・原則として選手本人が実施する。但し、本人が競技中の場合は代理を認める。
 - ②招集
 - ・トラック競技は競技開始時刻の10分前にスタート地点に集合する。
 - ・フィールド競技は競技開始時刻の30分前にピットに集合する。
 - ③決勝進出者の氏名は通告並びに掲示板で知らせる。決勝進出者は受付完了時刻までに受付を済ませ、招集時刻に間に合うようにスタート地点に集合する。
- (3) アスリートビブスについて
 - ①4ケタ番号のものを着用し、男子は黒字、女子は赤字で胸と背に結着する。
 - ②走高跳・棒高跳・走幅跳に出場する選手は、その競技に限り胸または背のいずれかに付けていればよい。
- (4) 走高跳は男子1m30、女子1m15から開始し、以後5cmずつ上げる。
- (5) 棒高跳は男子1m80、女子1m60から開始し、以後10cmずつ上げる。
- (6) トラック競技の予選のコースは、プログラム記載のレーンまたは番号順とする。フィールド競技の試技は、プログラム記載の縦の順に行う。
- (7) 決勝進出について
 - ①トラック競技の決勝は、予選の記録上位者8名で行う。また予選で同タイムの場合は、抽選で決勝進出者を決める。(ただし、同一組で同タイムの場合は、着順を優先する。)
 - ②フィールド競技のうち走幅跳と砲丸投は、3回の試技における上位8名(トップ8)が4回目以降の試技に進むことができる。
- (8) 表彰は各種目3位までとする。賞状は本部裏の廊下で配布する。
- (9) トラック競技において、不正スタートは1回目で失格とする。
- (10) リレー競技において、どのラウンドにおいても出場するメンバーのうち少なくとも2人は当該リレー種目に申し込んだ競技者でなければならない。予選ラウンドに出場した競技者は、決勝ラウンドにおいて2人以内に限り交代できる。
- (11) 選手の変更は一切認めない。
- (12) 関係者以外のフィールド内の立ち入りを禁止する。
- (13) 参加校は必ず競技役員1名以上の協力(教員)をする。(途中交代可)
- (14) 陸上部の設置されていない参加校については、競技に支障のない範囲で各校1名以上の補助員協力をすること。

補助員の配当

| | | | | | |
|------|-----|------|-----|--------|-----|
| 決勝係 | 出町② | 風力係 | 井波④ | 決勝記録 | 吉江② |
| 跳躍HJ | 出町② | 跳躍LJ | 吉江④ | 跳躍PV | 福光② |
| 投てき係 | 出町④ | 出発 | 出町② | 競技者係 | 平③ |
| 用具係 | 城端⑥ | 本部記録 | 福光② | 写真判定補助 | 福光② |

(出町10名 井波7名 城端6名 平3名 福光6名 吉江6名)

上記のほかに補助員協力として、上記以外の参加校も協力をお願いします。

2 バスケットボール競技

1 期 日 令和6年10月12日(土) 7:30開場 8:00監督者会議 9:00競技開始
10月13日(日) 7:30開場 9:00競技開始 15:00閉会式

2 会 場 富山県西部体育センター 大アリーナ (A・Bコート) 中アリーナ (Cコート)

3 競技役員
委員長 堀内 和直
運営主任 中村 圭吾
審判長 末永 慎
救護員 西村要佳子(出町) 飯田 育美(庄西)

西野 岩男 中盛 元 山田二千海 村中 徹 後本 雅裕 湯浅 慎治 林 智奈 中川 諭 石崎 賢史
末永 慎 北村真理子 井澤 陽子 野口 光紀 山田 信治 養口 規子 山田 剛 亀ヶ谷憲史 山崎 知絵
宮田 賢一 林 清記 北澤 秀昌 小谷 篤史 橋 かおり

審 判 各中学校顧問、外部講師、砺波市バスケットボール協会、南砺市バスケットボール協会、小矢部市バスケットボール協会

- 4 競技規則
- 2024バスケットボール協会競技規則 (Official Basketball Rules2023) による。
 - 使用球は、男子は7号、女子は6号皮革製とする。
 - 本大会は「マンツーマンディフェンスの基準規則」に則って運営し、試合におけるマンツーマンディフェンス/ゾーンディフェンスの判定は、大会主催者が任命したマンツーマンコミッショナーが行うこととする。
 - 1チームの編成は、男女とも引率責任者1名・コーチ1名・Aコーチ1名・マネージャー1名・選手15名の計19名以内とする。エントリー変更については、初日の監督者会議においてのみ認める。
 - コーチは、実際にベンチで指揮を執るものとする。また、外部指導者をおくことができるが、出場校の校長が認めた者1名のみとする。
 - 本大会、初日の男子の全ゲームを8-2-8 (1Q・4Q) のハーフゲームで行い、延長戦は行わない。

- 5 参加資格
- 【中学校】
- 砺波地区内の中学校に在学する生徒で、当該学校長が参加を認めた者であること。
 - 引率者・監督は、当該校の校長・教員・部活動指導員であること。
 - コーチは、当該校の教員・部活動指導員または、外部指導者として出場校の校長が認め、所定の様式で県中体連に届け出された者であること【地域スポーツ団体等】
- 【富山県中学校体育連盟の認定を受けた地域スポーツ団体等であること。】
- 引率者・監督は、責任ある代表者・指導者であること。

6 組み合わせ

| | | | | | | | | | | | |
|--------|------|-------|-------|-------|-------|-------|-------|-------|-------|-------|-------|
| 12日(土) | 第1試合 | 第2試合 | 第3試合 | 第4試合 | 第5試合 | 第6試合 | 第7試合 | 第8試合 | 第9試合 | 第10試合 | 第11試合 |
| | 9:00 | 9:45 | 10:30 | 11:15 | 12:00 | 12:45 | 13:30 | 14:15 | 15:00 | 15:45 | 16:30 |
| 13日(日) | 第1試合 | 第2試合 | 第3試合 | 第4試合 | | | | | | | |
| | 9:00 | 10:30 | 12:00 | 13:30 | | | | | | | |

【男子 予選リーグ 12日(土)】*ハーフゲーム(1Q・4Q)

| | | | | | | | | | | |
|------|----|----|---|----|---|----|---|----|----|----|
| aリーグ | 1 | 庄西 | 2 | 福光 | 3 | 吉江 | 4 | 井波 | 5 | 福野 |
| 1 | 庄西 | | | | | | | | | |
| 2 | 福光 | | | | | | | | | |
| 3 | 吉江 | | | | | | | | | |
| 4 | 井波 | | | | | | | | | |
| 5 | 福野 | | | | | | | | | |
| bリーグ | 6 | 大谷 | 7 | 般若 | 8 | 城端 | 9 | 石動 | 10 | 出町 |
| 6 | 大谷 | | | | | | | | | |
| 7 | 般若 | | | | | | | | | |
| 8 | 城端 | | | | | | | | | |
| 9 | 石動 | | | | | | | | | |
| 10 | 出町 | | | | | | | | | |

【男子 決勝トーナメント 13日(日)】

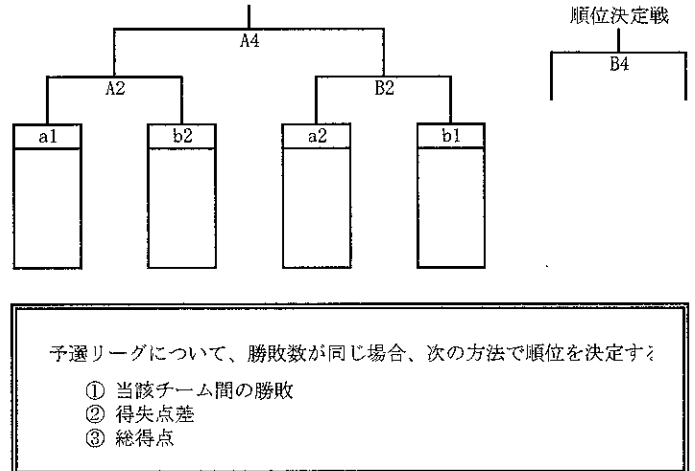

【女子 予選リーグ 12日(土)】

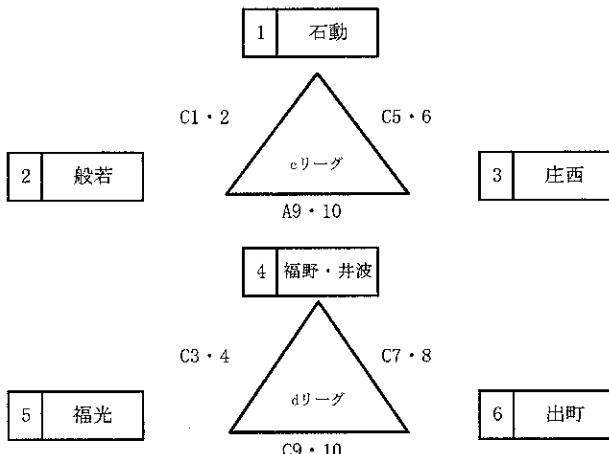

【女子 決勝トーナメント 13日(日)】

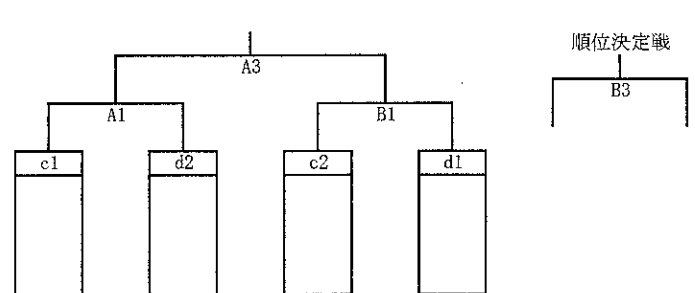

3 サッカー競技

1. 期 日 令和6年10月12日(土) 開会式 9:20 競技開始 9:30
 10月13日(日) 競技開始 9:00 閉会式 15:00

2. 会 場 福光総合運動公園 総合グラウンド

3. 競技役員
 委員長 廣瀬 敬一
 運営主任 田中 淑都
 審判長 朝倉 優太
 記録主任 山下 英俊
 審判員 各チーム帯同審判員
 救護係 12日:西島 由莉(磐谷) 13日:小谷 薫(井波)
 補助員 砺波地区サッカーチーム所属選手

4. 競技規定
- 1) 競技時間 ・50分ゲーム(25-7-25)
 - 2) 競技方法 ・5チーム総当たり。
 ・順位決定については、以下の通りとする。
 勝ち点は、勝ち3点、引き分け1点、負け0点とする。
 勝ち点が同数の場合は次の方法で順位を決定する。
 ① 得失点差 → ② 総得点 → ③ 反則ポイント
 ※反則ポイントについて
 イエロー1枚:1点 イエロー2枚:3点 一発レッド:4点
 イエロー2枚は、同一選手が犯した場合とし、異なる選手が1枚ずつイエローをもらった場合は2点とする。
 - 3) 選手交代 ・登録選手は18名以下とする。
 ・試合前にエントリーされた交代要員の中から、7名までの交代が認められる。
 一度交代により退いた選手は、再度交代して出場してもよいが、後半の交代は3回までとする。
 ただし、脳震盪による交代は後半の交代回数にカウントしない。
 - 4) 試合球 ・日本サッカー協会検定球(5号手縫い球)を使用する。
 - 5) 競技規則 ・(公財)日本サッカー協会制定「サッカー競技規則2023/2024」による。
 - 6) 表 彰 ・3位まで表彰する。
 - 7) 審 判 ・各校2名以上の公認審判員を必ず帯同する。
 主審・副審・4審ともに公認審判員による。

5. 組み合わせ

| | A FC小 矢部 | B 福野 出町 | C 出町 | D 庄西 | E 南砺 FC | 勝 | 分 | 負 | 勝点 | 得点 | 失点 | 得失 | 順位 |
|----------------|----------------|---------------|---------|---------|---------------|---|---|---|----|----|----|----|----|
| A FC小 矢部 | | ① | ③ | ⑩ | ③ | | | | | | | | |
| B 福野 出町 | | | ④ | ⑦ | ⑨ | | | | | | | | |
| C 出町 | | | | ② | ⑥ | | | | | | | | |
| D 庄西 | | | | | ⑤ | | | | | | | | |
| E 南砺 FC | | | | | | | | | | | | | |

◆10/12(土)

| 試合 順 | 試合 時刻 | 対戦カード | 審判 |
|---------|----------|-------|------|
| ① | 9:30 | A-B | D, E |
| ② | 10:45 | C-D | A, B |
| ③ | 12:00 | A-E | C, D |
| ④ | 13:15 | B-C | A, E |
| ⑤ | 14:30 | D-E | B, C |

◆10/13(日)

| 試合 順 | 試合 時刻 | 対戦カード | 審判 |
|---------|----------|-------|------|
| ⑥ | 9:00 | C-E | A, D |
| ⑦ | 10:15 | B-D | C, E |
| ⑧ | 11:30 | A-C | B, D |
| ⑨ | 12:45 | B-E | A, C |
| ⑩ | 14:00 | A-D | B, E |

4 軟式野球

1 期 日 令和6年10月12日（土）
予備日 10月13日（日）、14日（月）

2 会 場 城南スタジアム(0763-62-0047)

3 競技役員 委員長 吉田 圭吾（般若）
運営主任 徳田 凌（庄西）
審判 南砺市野球協会
会場責任者 前田 将司（井波）
救護係 田村 数枝（城端）

4 競技方法及びルール

2024年公認野球規則、競技者必携2024に基づいて行う。特に、下記内容に留意する。

- ①投手の投球制限を適用し、1人の投手は1日100球までとし、1週間の投球数は350球までとする。試合中に100球に到達した場合は、その打者が打撃を完了するまで投球できる。
- ②1時間40分以内の時間制限を適用する。次回の表裏の攻撃で、時間制限を超えると予想される場合は、予想される回を最終回とする。なお、同点の場合は、タイブレーク方式を適用する。タイブレークは継続打順で無死1、2塁から始める。10回を完了して決着しない場合は抽選制度を適用する。時間に余裕のある場合でも、7回からタイブレーク方式を適用する。
- ③点差によるコールドゲームは、5回以降7点差以上とし、決勝戦も適用する。
- ④シートノックは7分以内とする。

5 組み合わせ（番号の若い方が1塁側ベンチ）*決勝戦はベンチ移動を考慮する。
1試合目は9：00開始予定

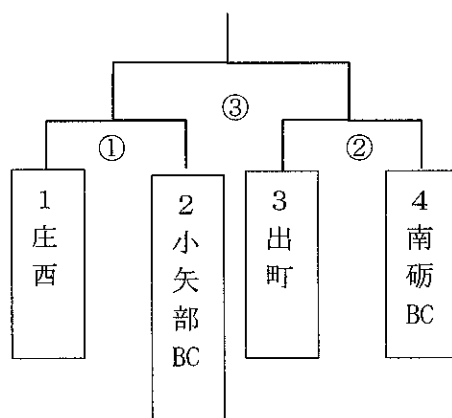

6 その他
優勝したチームを地区代表として、県代表決定戦に出場する。

5 新体操

- 1 期 日 令和6年11月2日(土)
- 2 場 所 新湊アイシン軽金属スポーツセンター 大アリーナ
射水市久々湊467 TEL 0766-82-8277
- 3 競技役員
競技委員長 瀬戸 広美
運営主任 唐島 里佳
審判長 林 美樹
救 護 小谷 茜
- 4 日 程 ※高岡地区と合同開催のため、若干の変更の可能性あり
8:40 開場
8:50 受付
8:40～ セッティング・フリー練習
11:00 開会式
11:15 競技開始
14:20 閉会式
- 5 競技種目
〈個人〉 ボールとフープ

6-2 バレーボール競技 女子

1 日 時 令和6年10月12日(土)

7:10 開館 会場設営

7:45 代表者会議

(8:20 諸連絡)

8:30 競技開始

2 会 場 井波社会体育館 (Aコート、Bコート、Cコート)

3 役員

| | |
|------|----------------|
| 委員 長 | 山本 清孝 |
| 運営主任 | 清雄 風香 |
| 競技進行 | 荒俣 雄輝・西出 篤史 |
| 審判 長 | 紫藤 達也 |
| 審判 | チーム帯同審判員・協力審判員 |
| 総務 | 長谷川智子・金岡 恵子 |
| 会場 | 館 弥華子・出村智恵子 |
| 記録 | 養口 世将・石田 遥香 |
| 渉外 | 林 清記・杉森 太一 |
| 救護 | 東 智枝 (福野) |

4 組み合わせ

○予選リーグ

| | |
|----|--------------------------|
| E組 | ①城端 ②大谷 ③石動 |
| F組 | ④B.Nexus ⑤Fortuna ⑥VC 富山 |
| G組 | ⑦井波 ⑧福野 ⑨小矢部クラブ |

| 組 | チーム | 試合 | コート | 会場 |
|----|------|-------------|------|---------|
| E組 | 3チーム | ①-② ①-③ ②-③ | Aコート | 井波社会体育館 |
| F組 | 3チーム | ④-⑤ ④-⑥ ⑤-⑥ | Bコート | 井波社会体育館 |
| G組 | 3チーム | ⑦-⑧ ⑦-⑨ ⑧-⑨ | Cコート | 井波社会体育館 |

- ✓ 25点1セットマッチの予選リーグを行う。
- ✓ 各組の順位を次の優先順位で決める。
 - ① 勝敗
 - ② 得点率(得点数/失点数)
 - ③ 直接対決
 それでも同率の場合は、抽選を行う。
- ✓ 予選リーグの結果に応じて、決勝トーナメントの組み合わせを行う。

○決勝トーナメント (25点3セットマッチ)

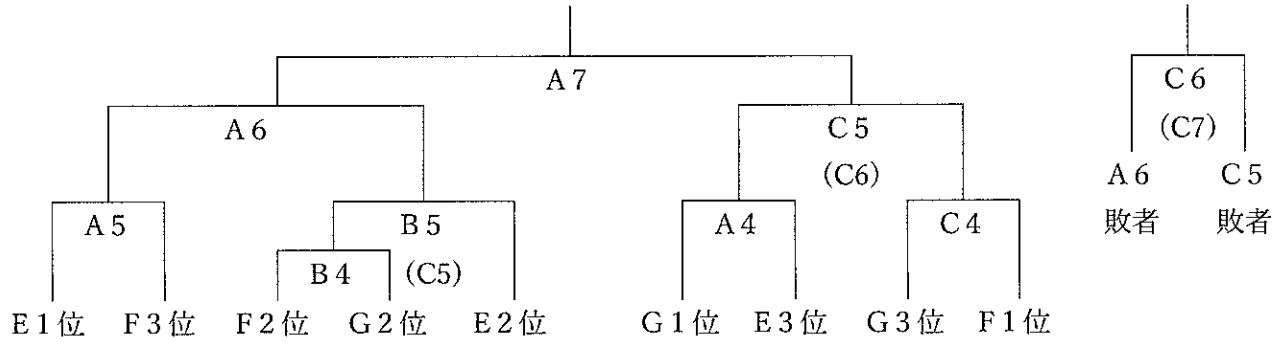

5 試合時間と審判割

※ 試合順及びコートは運営の都合上変更することがある。その場合は、監督の了解のもとに進める。

C4がB4より早く終了した場合、CコートでB4勝者-E2位を行う。

※ 1試合目以降追い込みで試合を実施する。第2試合目以降は予定時刻を設定しない。

※ 午後決勝トーナメント準決勝の開始の時間は昼食前にアナウンスする。

| 予定時刻 | コート | 試合 | 審判 | | | |
|------------------------------|------------|-----------|------|-----|-----|----------|
| | | | 線審4 | 点示2 | 記録1 | リベロチェック2 |
| 8:30~ | A1 | ①-② | ③ | | | |
| | B1 | ④-⑤ | ⑥ | | | |
| | C1 | ⑦-⑧ | ⑨ | | | |
| | A2 | ①-③ | ② | | | |
| | B2 | ④-⑥ | ⑤ | | | |
| | C2 | ⑦-⑨ | ⑧ | | | |
| | A3 | ②-③ | ① | | | |
| | B3 | ⑤-⑥ | ④ | | | |
| | C3 | ⑦-⑧ | ⑦ | | | |
| | A4 | G1位-E3位 | E1位 | | | |
| | B4 | F2位-G2位 | E2位 | | | |
| | C4 | G3位-F1 | F3位 | | | |
| | A5 | E1位-F3位 | A4敗者 | | | |
| | B5 (C5) | B4勝者-E2位 | B4敗者 | | | |
| 昼食 (約40分間)、Bコートを片付ける。(敗者チーム) | | | | | | |
| | A6 | A5勝者-B5勝者 | A5敗者 | | | |
| | C5 (C6) | A4勝者-C4勝者 | C4敗者 | | | |
| | A7 | A6勝者-C5勝者 | A5敗者 | | | |
| | C6 (C7) | A6敗者-C5敗者 | B5敗者 | | | |

5 競技について

- ✓ 2024年度日本バレーボール協会6人制競技規則によります。
- ✓ ネットの高さは2m15cmとします。
- ✓ エントリーは、監督1名、コーチ1名、マネージャー1名、選手12名以内とする。
- ✓ 監督は、当該校の校長、教員、または部活動指導員であること。
- ✓ コーチは当該校の校長、教員または県中体連が認めた外部指導者とする。
- ✓ マネージャーは、当該校の教員、部活動指導員、または生徒とする。
- ✓ 地域クラブの場合、引率者及び監督は、県中体連にて承認済みの代表者・指導者とする。マネージャーは生徒でもよい。
- ✓ 合同チームで参加する場合は、県中体連規定に準ずる。
- ✓ 監督・コーチ・マネージャーは、規定のマークを着用すること。
- ✓ 予選リーグの開始時刻については第一試合を除き、追い込みで行うこととする。第2試合目の前は15分後、第3試合目の前は10分後（合同練習含む）にプロトコールとする。各顧問より保護者へ連絡をしてください。
- ✓ 決勝トーナメントの試合開始時刻については、前試合が2セットの場合は10分後（合同練習含む）、3セットの場合は15分後（合同練習含む）をプロトコールの時刻（トスの時刻）とします。
- ✓ 決勝トーナメント準決勝の開始時刻は、昼食前にアナウンスを行う。
- ✓ 各試合とも5分間の合同練習の後プロトコールに入り、合同練習での練習内容は制限しません。
- ✓ 決勝トーナメント各試合とも6分間の公式練習を行う。（予選リーグは公式練習を行わない。）
- ✓ 本大会では、「給水のためのタイムアウト（WTO）」（リードするチームが13点に達した時に1分。ベンチからプレーに関する指示は行わない）を採用します。
- ✓ 試合中のベンチは、タイムアウト時を除き、監督以外の者が立ち上がって選手に指示を出さない。
- ✓ 審判校は、記録員3名、点示2名、線審4名を出してください。人員が不足する場合は、対戦校から点示を1名ずつ出してください。審判の生徒は、登録メンバーでなくともかまいません。

7 提出書類について

- ・ 「参加申込書」は、必要事項を記入、職印押印の上、コピーしたものを1部と一緒に合計2部を大会当日受付に提出してください。
また、選手名簿、帯同審判員のデータは10月3日（木）までに、以下の3名にメールで提出してください。

砺波市立庄川中学校 清雄 MAIL:seo-fuka@tym.ed.jp

小矢部市立石動中学校 紫藤 MAIL:shido-tatsuya@tym.ed.jp

砺波市立庄西中学校 荒俣 MAIL:aramata-yuki@tym.ed.jp

8 進行について

- ・ 開会式、閉会式は行わない。ただし、各会場で競技開始前に諸連絡を行う。
- ・ 表彰は、コート表彰とする。

6-1 バレーボール競技 男子

1 期 日 令和6年 10月12日(土)

7:40 開場 8:10 監督会議
 8:40 諸連絡 9:00 競技開始
 15:00頃 競技終了

2 会 場 出町中学校体育館 33-2329 (出町中)

3 役 員

委員長 野村 由佳里
 運営主任 高田 恭平
 審判長 野宇 大介(外)
 審判 チーム帯同審判員・協力審判員(砺波市・南砺市バレーボール協会)
 総務 高田 恭平
 会場 高田 恭平
 進行 大島 康生・定村 孝
 記録 山田 智生・岡 翔馬
 渉外 正来 晋・種村 栞里
 救護 木村 千春

4 組合せ及び競技方法

【男子】

| | | | | |
|-----------|-----------|------|--------|------|
| | ① 庄川 平 | ② 福野 | ③ レガリア | ④ 吉江 |
| ① 庄川 平 | | | | |
| ② 福野 | | | | |
| ③ レガリア | | | | |
| ④ 吉江 | | | | |

- 4チーム総当たりのリーグとし、1試合2セットマッチとする。
- 順位決定の優先順位は以下の通り
【第1優先】セット率(総得セット/総失セット) **【第2優先】**得点率(総得点/総失点)
 ◇2チームが得点率で並んだ場合、直接対決結果。
 ◇3チーム以上が得点率で並んだ場合、当該チームの直接対決の結果。

5 競技規則

- ・2023年度日本バレーボール協会6人制競技規則による。
- ・ネットの高さは、230cmで実施する。
- ・エントリーは、監督1名、コーチ1名、マネージャー1名、選手12名以内とする。
- ・引率・監督は当該校の校長・教員・部活動指導員であること。また、コーチは当該校の教員または、外部指導者として出場校の校長が認め、所定の様式で県中体連に提出された者であることとする。
- ・試合球は、モルテン4号を使用する。
- ・試合前の5分間の合同練習は両チームの任意によって行う。合同練習を行った後、公式練習(6分)を行い、試合に入る。合同練習を行わなかった場合は、公式練習(6分)を行ってから試合に入る。

6-1 バレーボール競技 男子

1 期 日 令和6年 10月12日(土)

7:40 開場 8:10 監督会議
 8:40 諸連絡 9:00 競技開始
 15:00頃 競技終了

2 会 場 出町中学校体育館 33-2329 (出町中)

3 役 員

委員長 野村 由佳里
 運営主任 高田 恭平
 審判長 未定
 審判 チーム帯同審判員・協力審判員 (砺波市・南砺市バレーボール協会)
 総務 高田 恭平
 会場 高田 恭平
 進行 大島 康生・定村 孝
 記録 山田 智生・岡 翔馬
 渉外 正来 晋・種村 栞里
 救護 木村 千春

4 組合せ及び競技方法

【男子】

| | ① 庄川 平 | ② 福野 | ③ レガリア | ④ 吉江 |
|-----------|-----------|------|--------|------|
| ① 庄川 平 | | | | |
| ② 福野 | | | | |
| ③ レガリア | | | | |
| ④ 吉江 | | | | |

○ 4チーム総当たりのリーグとし、1試合2セットマッチとする。

○ 順位決定の優先順位は以下の通り

【第1優先】セット率 (総得セット/総失セット) 【第2優先】得点率 (総得点/総失点)

◇ 2チームが得点率で並んだ場合、直接対決結果。

◇ 3チーム以上が得点率で並んだ場合、当該チームの直接対決の結果。

5 競技規則

- ・ 2023年度日本バレーボール協会6人制競技規則による。
- ・ ネットの高さは、230cmで実施する。
- ・ エントリーは、監督1名、コーチ1名、マネージャー1名、選手12名以内とする。
- ・ 引率・監督は当該校の校長・教員・部活動指導員であること。また、コーチは当該校の教員または、外部指導者として出場校の校長が認め、所定の様式で県中体連に提出された者であることとする。
- ・ 試合球は、モルテン4号を使用する。
- ・ 試合前の5分間の合同練習は両チームの任意によって行う。合同練習を行った後、公式練習(6分)を行い、試合に入る。合同練習を行わなかった場合は、公式練習(6分)を行ってから試合に入る。

7 ソフトテニス

1 期 日 団体戦 令和6年10月12日(土) 荒天時順延
 個人戦 令和6年10月14日(月) 〃
 予備日 令和6年10月19日(土)
 8:00開場 8:20監督会議 9:00競技開始
 開会式は整列せずに行う。また、閉会式は受賞する選手のみ整列して行う。

2 会 場 小矢部運動公園庭球場 (TEL:0766-69-7707)

3 競技役員
 委員長 岡 龍哉 安養 貢
 運営主任 須加野 由貴
 審判長 角 俊宏 副審判長 辻 泰裕
 審判員 城石 翔希 北村 歌子 松浦 友里恵 吉田 健二
 高橋 博 金道 竜太 永田 倫之
 各チーム顧問・外部講師及び出場選手
 進行係 本田 祐樹 酒井 多嘉也 宮本 一輝
 会場係 高橋 靖夫 小森 裕菜 加納 凜
 記録係 石崎 直亮 川原 有美子 救護係 黒河 宏美
 揮毫係 利川 薫恵 桑崎 美緒 補助役員 参加生徒全員

4 競技方法

- (1) 競技は、(財)日本ソフトテニス連盟ハンドブック及び富山県中体連ソフトテニス競技専門部規定に従って行う。
- (2) 団体戦(各学校1チーム)
 - ・予選リーグ5ゲームマッチ、決勝トーナメント方式7ゲームマッチを原則とし、天候等により、5ゲームマッチに変更することもある。また、天候等の関係で日程の終了が難しい場合は、予選リーグを省略し、決勝トーナメント方式のみとする。
- (3) 個人戦(男子・女子の部)
 - ・トーナメント方式とし、原則5ゲームマッチとし、ベスト4決めより7ゲームマッチで行う。ただし、参加ペア数により、最初から7ゲームマッチで行う場合がある。
- (4) 審判について、団体戦は本部より指示する。個人戦は敗者審判とするが、第1試合のみ本部より指示する。生徒で判断できない事柄は、審判長及び副審判長が判断する。
- (5) 公認球(白色)を使用し、団体戦ケンコーボール、男子個人戦アカエムボール、女子個人戦ダンロップボールとする。

5 団体戦組み合わせ ※荒天時は、下記の決勝トーナメントにそのリーグ番号で入る。

(男子) Aリーグ Bリーグ Cリーグ

| | |
|---|-----------|
| 1 | 出町 |
| 2 | 庄川 STA |
| 3 | 庄西 |

| | |
|---|----|
| 4 | 庄川 |
| 5 | 福光 |
| 6 | 城端 |

| | |
|---|------------|
| 7 | D- Club |
| 8 | 石動 |
| 9 | 福野 |

決勝トーナメント

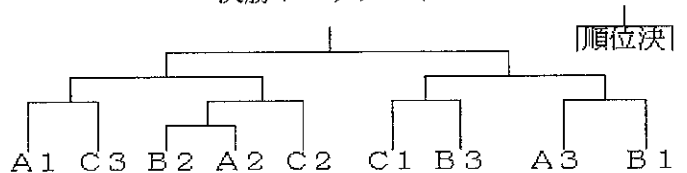

(女子)

Aリーグ

Bリーグ

Cリーグ

| | |
|---|----|
| 1 | 出町 |
| 2 | 大谷 |
| 3 | 福光 |

| | |
|---|------------|
| 4 | 庄川 STA |
| 5 | 吉江 |
| 6 | D- Club |

| | |
|----|----|
| 7 | 石動 |
| 8 | 庄西 |
| 9 | 城端 |
| 10 | 福野 |

決勝トーナメント

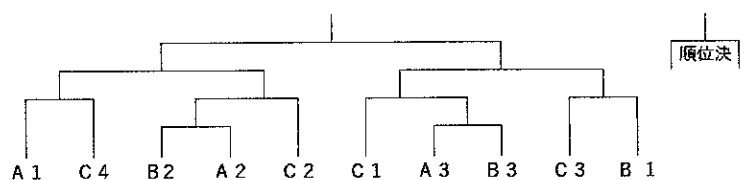

6 その他

- (1) ユニフォーム・ゼッケンについては、県中体連ソフトテニス競技専門部規定に準ずる。
- (2) 選手は正しく審判ができるように各チームで十分練習しておく。
- (3) 外部講師は、中体連で登録されている者とする。
- (4) 団体戦及び個人戦申込書は、10月7日(月)12:00厳守で、メールで提出すること。原本は、当日提出すること。(城端中学校:須加野由貴)
 ※登録名簿に記載のない外部講師は、指導者承認届のコピーを添付すること。
- (5) 昨年度優勝チーム(男子:福野、女子:城端)は、優勝杯を持参すること。

8 卓球競技

1 期 日 令和6年10月12日(土)
 7時30分 開場 8時10分 監督会議
 8時40分 諸注意伝達 9時00分 競技開始

2 会 場 南砺市福光体育館(0763-52-2831)

3 大会役員
 委員長 蓑口 義裕
 運営主任 岩原 正剛
 審判長 今井 恭平
 副審判長 高野 哲郎
 進行 西澤 実 塚原 歩美 松田 果恋 加藤 春風
 記録 川西 誠 中井 裕之 塚本 遼一 澤田 拓未
 会場 黒谷ゆりや 松田 果恋 齋藤 哲也
 揮毫 塚原 歩美 森田 尚宏
 救護 畑 実香子

4 試合種目 男女団体(各校6名以上8名以内) 男女個人(各チーム10名以内)

- 5 試合形式
- ・ルールは、現行の日本卓球ルールを採用する。
 - ・タイムアウト 団体戦は全ての試合において採用する。
 個人戦は、3回戦以降(順位決定戦含む)において採用する。
 - ・団体 各団体1チームが参加し、リーグ戦を行う。
 1番単 2番単 3番複 4番単 5番単の4単1複
 (単複は兼ねない)で3台進行、3点先勝制とする。
 - ・個人 各チーム10名内によるトーナメント戦を行う。トーナメントは事前に
 専門部(各チーム代表者会議)で作成する。
 - ・試合球は、ニッタクの抗菌タイプのプラスチック球を用いる。

6 進 行

| | |
|-----------|----------------|
| 7:30 | 開場・会場準備 |
| 8:10~8:35 | 公式練習 |
| 8:10 | 受付・監督会議 |
| 8:40 | 諸注意伝達 |
| 9:00~ | 男女団体戦(リーグ戦) |
| 12:45頃~ | 団体戦表彰 |
| 13:10頃~ | 男女個人戦(トーナメント戦) |
| 16:50頃~ | 個人戦表彰 |

7 団体戦 組み合わせ

| 男子 リーグ | 1 福野 | 2 出町 | 3 庄西 | 4 吉江 | 5 福光 |
|-----------|---------|---------|---------|---------|---------|
| 1 福野 | ☆ | | | | |
| 2 出町 | | ☆ | | | |
| 3 庄西 | | | ☆ | | |
| 4 吉江 | | | | ☆ | |
| 5 福光 | | | | | ☆ |

| 女子 リーグ | 1 庄西 | 2 般若 | 3 福光 | 4 出町 | 5 吉江 |
|-----------|---------|---------|---------|---------|---------|
| 1 庄西 | ☆ | | | | |
| 2 般若 | | ☆ | | | |
| 3 福光 | | | ☆ | | |
| 4 出町 | | | | ☆ | |
| 5 吉江 | | | | | ☆ |

8 その他

- ・集合しての開会式や閉会式を行わず、体育館フロアで諸注意を聞くのみとする。
- ・地域クラブ活動として参加する場合、申込書に記載された当該クラブとして富山県中学校卓球連盟に認可され、日本卓球協会に役職者登録をされた20歳以上の成人1名・選手1名のみ個人戦のベンチ入りを認める。
- ・個人戦ベスト4の順位決定戦を行わず、1位の選手に負けた選手を3位、2位の選手に負けた選手を4位とする。

9 バドミントン競技

1 期 日 10月12日(土) 団体戦 10月13日(日) 個人戦
 7時30分 開場 8時20分 監督会議
 8時45分 開会式 9時00分 競技開始

2 会 場 南砺つばき学舎 第1、2体育館 (Tel: 0763-64-2053)

3 競技役員

委員 長 吉尾 徹
 運営主任 金田 美穂
 審判 長 吉田 佳織
 副審判長 松井 祥太郎、武田 和幸
 審判 各学校生徒
 総務 金田 美穂
 進行係 森 諒子、山本 章太、岩崎 和寛、岡 洋子、中川 遼、中島 一、
 向井 啓城
 記録係 柳田 萌花、石黒 俊弘、太田 初美、岡村 智之、新堀 龍矢、谷村 譲二
 会場係 羽馬 裕野 吉田 佳織
 救護係 12日: 坂田 祐子(利賀) 13日: 藤原 夏樹(南砺つばき)

4 競技方法

- 令和6年度(公財)日本バドミントン協会競技規則並びに大会運営規則に準ずる。
 試合用シャトルは、男女ともヨネックスエアロセンサー700 3番とする。
- 団体戦は2複1単で行う。男子は予選リーグと決勝トーナメント、女子は総当たり戦を行う。
 各チームは監督1名、マネージャーまたはコーチ1名、選手3~7名の編成とする。
 <男子団体> 予選リーグは3試合すべて行い、15点3ゲーム、最大21点とする。
 決勝トーナメントは2勝先取で打ち切り、21点3ゲーム、最大30点とする。
 <女子団体> 3試合すべて行い、21点3ゲーム、最大30点とする。
- 男女個人戦は各チームシングルス4名・ダブルス4組までエントリー可とする。
 個人戦はすべて21点3ゲーム、最大30点とする。

5 団体戦組み合わせ

【男子 予選リーグ】

| A | 1南砺つばき | 2出町 | 3利賀 | 4石動 | 勝数 | 順位 |
|--------|--------|-----|-----|-----|----|----|
| 1南砺つばき | | ⑥ | ④ | ② | | |
| 2出町 | | | ① | ③ | | |
| 3利賀 | | | | ⑤ | | |
| 4石動 | | | | | | |

| B | 5庄西 | 6福野 | 7SEIBU S.C.B | 勝敗 | 順位 |
|--------------|-----|-----|--------------|----|----|
| 5庄西 | | ③ | ② | | |
| 6福野 | | | ① | | |
| 7SEIBU S.C.B | | | | | |

【男子 決勝トーナメント】

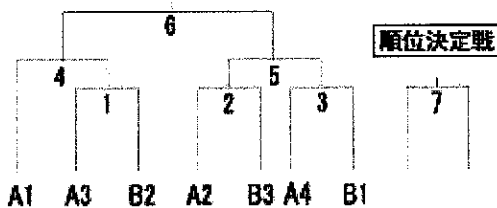

【女子 リーグ戦】

| A | 1出町 | 2福野 | 3平 | 4TSCBC | 5石動 | 勝敗 | 順位 |
|--------|-----|-----|----|--------|-----|----|----|
| 1出町 | | ⑨ | ③ | ⑤ | ⑦ | | |
| 2福野 | | | ⑥ | ② | ④ | | |
| 3平 | | | | ⑧ | ① | | |
| 4TSCBC | | | | | ⑩ | | |
| 5石動 | | | | | | | |

6 個人戦組み合わせ 各チームでのランクや個人戦績等を考慮しながら決める。

7 参加料等 団体戦 各チームシャトル1ダースを本部に提出する。
 個人戦 各選手でシャトルの持ち寄りとする。

10 ソフトボール

1 期 日 令和6年10月12日(土) 予備日 13日(日)

開場 7:00
監督会議 8:00
開会式 8:30
競技開始 9:10 閉会式 競技終了後

2 会 場 吉江中学校グラウンド TEL 0763-52-0328

3 競技役員

委員長 梨谷 規江
運営主任 岡村 春美
競技委員 大窪 薫 横本 健斗 平瀬 正 齊田 栄次
審判員 砺波地区ソフトボール協会審判員
進行 横本 健斗
試合記録 大窪 薫
会場主任 平瀬 正
会場係 参加チームの部員・顧問
救護 稲原 純

4 競技方法及びルール

- (1) 1チームの編成は引率責任者1、監督1、コーチ2、選手18名以内とし、引率責任者・監督は、当該校の教員及び部活動指導員であること。コーチは当該校の教員または外部指導者として出場校の校長が認め、所定の様式で県中体連に届出された者であること。地域スポーツ団体の引率者・監督は、責任ある代表者・指導者であること。
- (2) 複数校合同チーム・地域スポーツ団体は、県中体連の編制規定に基づいて参加する。
- (3) 2024年度オフィシャル・ソフトボール・ルールに準ずる。
- (4) 監督、コーチ及び選手は、同色・同意匠のユニフォームを着用する。ただし複数校合同チームはこの限りではない。引率責任者については、運動服または平服とする。
- (5) ユニフォームナンバーを背・胸につける。監督は30番、コーチは31番・32番、主将は10番、選手は1番から99番までとする。
- (6) 打者、走者、次打者及びベースコーチは、検定ヘルメットを着用する。
- (7) 捕手は、検定ヘルメット、スロートガード付きマスク、プロテクター、レガーズを着用する。
- (8) 金属製及びセラミック製スパイクの使用を禁止する。
- (9) 試合は、90分を越えて新しいイニングに入らない。ただし、同点の場合は以降のイニングをタイブレーカーで行う。90分以内に7回を終了して同点の場合も以降のイニングをタイブレーカーで行う。3回15点、4回10点、5回以降7点以上の差がついた場合はコールドゲームとする。
- (10) 故意四球、テンポラリーランナーを採用する。
- (11) その他、運営上・競技上必要なことは監督者会議で確認し、決定する。

5 組合せ

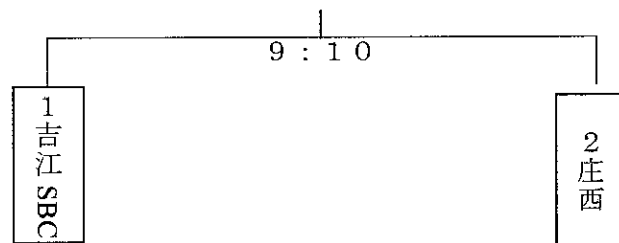

予選Bリーグ

| | 5 出町 | 6 津沢 | 7 庄川 JC | 勝 | 負 | 分 | 順位 |
|------------|------|------|------------|---|---|---|----|
| 5 出町 | | | | | | | |
| 6 津沢 | | | | | | | |
| 7 庄川 JC | | | | | | | |

決勝トーナメント

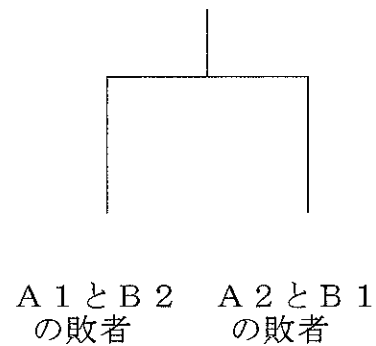
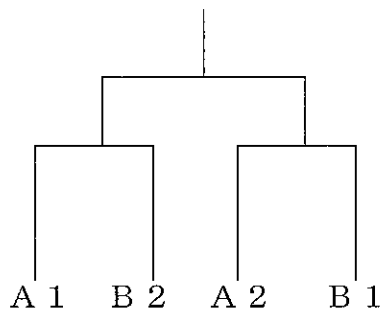

《女子団体戦》

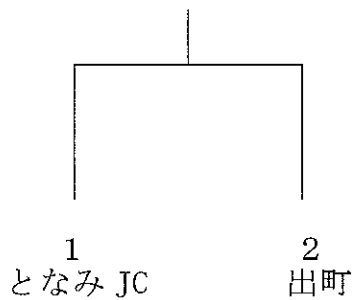

《個人戦》

男子 (50kg 級, 55kg 級, 60kg 級, 66kg 級, 73kg 級, 81kg 級, 90kg 級, 90kg 超級)
 女子 (40kg 級, 44kg 級, 48kg 級, 52kg 級, 57kg 級, 63kg 級, 70kg 級, 70kg 超級)
 ※申し込み人数に偏りがある場合は階級区分を変更する場合があります。

1 2 剣道

| | | | |
|-------|----------|-----|-------|
| 1 期 日 | 11月9日(土) | 開始式 | 9:00 |
| | | 個人戦 | 9:20 |
| | | 団体戦 | 10:30 |
| | | 閉会式 | 14:20 |

2 会 場 庄川体育センター(0763-82-5008)

3 競技役員

| | | | | | | |
|------|-------|-------|-------|-------|-------|----------|
| 委員 長 | 砂土居良江 | | | | | |
| 運営主任 | 齊藤 朋文 | | | | | |
| 審判 長 | 野村 高志 | | | | | |
| 審 判 | 齊藤 哲也 | 齊藤 洋文 | 齊藤 朋文 | 酒谷 昂平 | 齋藤 光利 | |
| | 桑原 保之 | 武波 一昭 | 埴山 法慧 | 末永 正志 | 宮脇 紀好 | |
| | 白山 昌人 | 高田 毅 | 石井 存 | 浅田 敦 | | |
| | | | | | | 他 砺波剣友会員 |

| | | | | |
|--------|-----------|-------|-------|--|
| 総 務 | 齊藤 朋文 | | | |
| 進 行 | 酒谷 昂平 | | | |
| 竹刀検量 | 齊藤 洋文 | 川西 誠 | 塚本 遼一 | |
| 本部記録 | 砺波剣友会 | | | |
| 誌・掲示記録 | 寺松 優 | 窪田 勲 | | |
| 受付・接待 | 泉 千英 | 上山寿美枝 | | |
| 表彰揮毫 | 今井 敦史 | 河崎 泰子 | | |
| 救 護 | 石崎 妙子(庄川) | | | |

※竹刀検量、試合・掲示記録に補助生徒(出場しない生徒)が入る。

4 試合方法

<団体戦> 5人制点取り法

男子

(1) 予選リーグ: 試合時間3分 延長なし引き分け

リーグ戦終了時に同率のチームが生じた場合は、代表者1名による順位決定戦を行う。

(2) 決勝トーナメント: 試合時間3分

勝敗の決しない場合は引き分け

女子

(1) 決勝リーグ: 試合時間3分 延長なし引き分け

リーグ戦終了時に同率のチームが生じた場合は、代表者1名による順位決定戦を行う。

<個人戦>

試合時間3分 勝敗の決しない場合は、延長戦を勝敗の決するまで行う。

5 組み合わせ

<女子団体戦>

① リーグ戦

| | | | |
|-----|----|----|----|
| | 出町 | 般若 | 庄川 |
| ①出町 | | | |
| ②般若 | | | |
| ③庄川 | | | |

<男子団体戦>

① 予選リーグ

| | | | |
|-----|----|----|----|
| | 般若 | 井波 | 津沢 |
| ①般若 | | | |
| ②井波 | | | |
| ③津沢 | | | |

| | | | |
|-----|----|----|----|
| | 福野 | 城端 | 庄西 |
| ④福野 | | | |
| ⑤城端 | | | |
| ⑥庄西 | | | |

② 決勝トーナメント

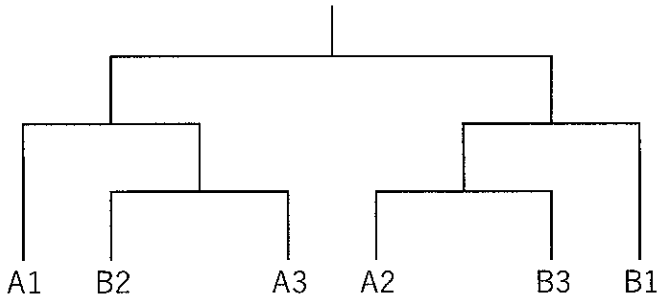

<男女個人戦>

○各校男女4名までの選手によるトーナメント戦

6 競技規則

- (公財) 全日本剣道連盟「剣道試合・審判規則・細則」
- 令和6年度(公財)日本中学校体育連盟剣道競技部申し合わせ事項
- 令和6年度富山県中体連剣道専門部申し合わせ事項
- ※ 令和6年度富山県総合選手権大会剣道競技に準じる

13 ホッケー競技

1 期 日 令和6年10月12日(土) 開 場 7:30
 予備日13日(日) 監督会議 8:30(国旗掲揚塔前)
 開会式 9:00
 競技開始 9:30
 閉会式 13:30

2 会 場 小矢部ホッケーフィールド by 三井アウトレットパーク (0766-69-8494)

3 競技役員 委員長 山田 茂晴
 運営主任 新井 稜
 審 判 日本ホッケー協会公認審判員4名
 会場係 新井 稜、市川義浩、牧長 由美
 掲示記録係 前田 弘美
 本部記録 前田 弘美
 式典係 松本 大輔、西 智哉
 救護係 野口由美子(石動中)
 補助員 各中学校ホッケー部員(3年生)

4 競技規則 (公社) 日本ホッケー協会 2024 年度 6 人制ホッケー競技規則による。

5 競技時間 試合時間は、7分間の4クォーター制とし、第1・第3クォーターの後に1分間の休憩(コーチング可)、第2クォーターの後に5分間の休憩を設ける。

6 競技方法 ①リーグ戦(男子)の順位決定方法
 ア 勝ち点の多いチーム順(勝+3点、引分+1点、負+0点)
 イ 得失点差の大きい順
 ウ 総得点の大きい順
 エ 当事者同士の勝敗による
 オ SO戦

②トーナメント戦(女子)の順位決定方法
 ア 当事者同士の勝敗による
 イ SO戦

<男子>

| | | | |
|-----|-----|-----|-----|
| | ①津沢 | ②石動 | ③大谷 |
| ①津沢 | | 5 | 1 |
| ②石動 | | | 3 |
| ③大谷 | | | |

1位 _____
 2位 _____
 3位 _____

<女子>

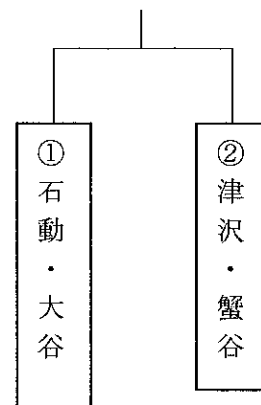

1位 _____
 2位 _____

7 競技日程

| NO | 種別 | 開始時間 | 対 戦 | 補助員 |
|----|----|-------|-------------|------------|
| 1 | 男 | 9:30 | (-) | 各校の 3年生 |
| 2 | 女 | 10:15 | (-) | |
| 3 | 男 | 11:00 | (-) | |
| 4 | 女 | 11:45 | B戦 (-) | |
| 5 | 男 | 12:30 | (-) | |

8 会場設営図

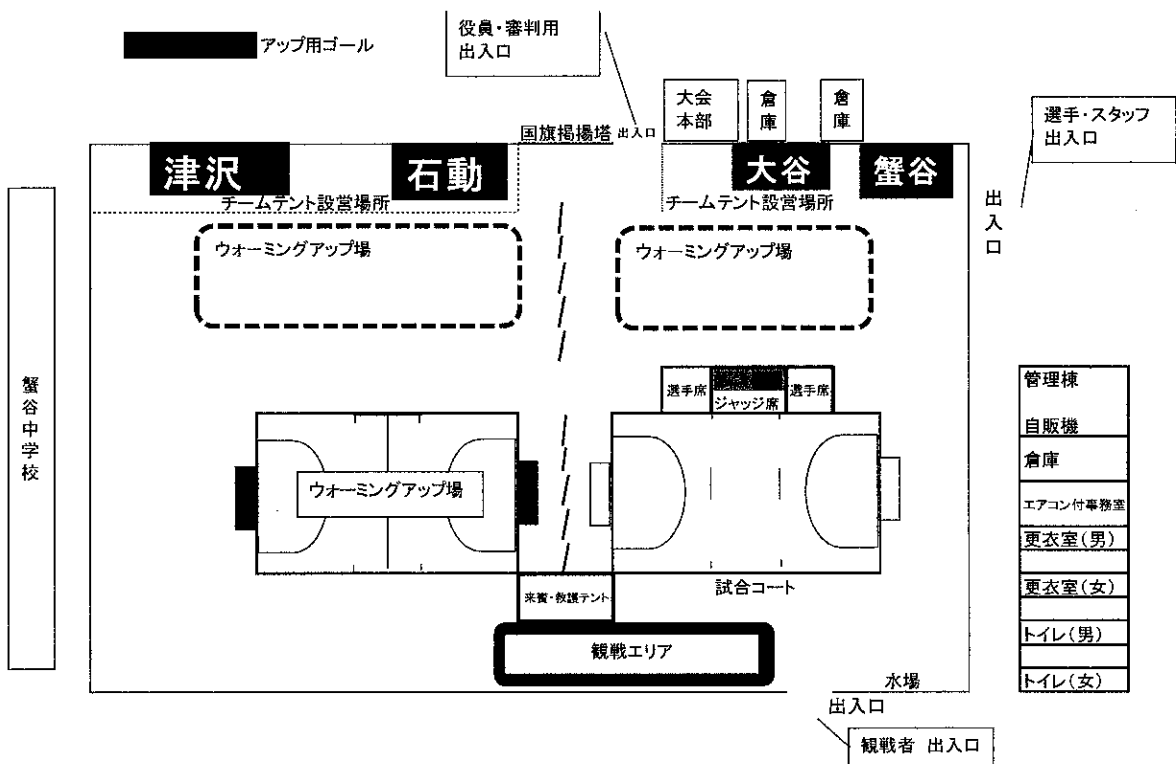

令和6年度 砺波地区中学校新人大会 R6.8.23 砺波地区中学校体育連盟

2 バスケットボール 男子

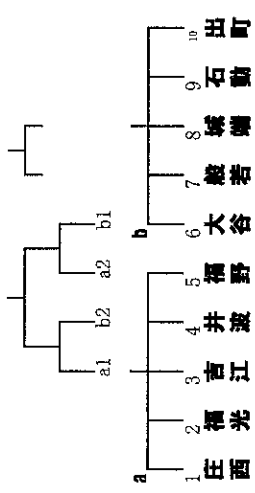

2 バスケットボール 女子

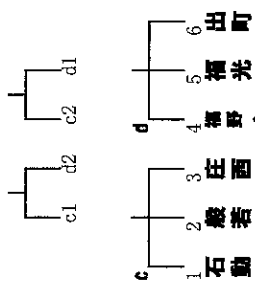

3 サッカー



4 軟式野球

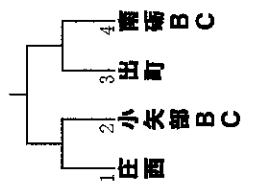

6-1 バレーボール 男子

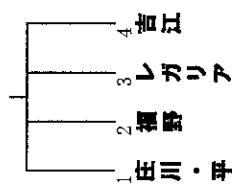

6-2 バレーボール 女子

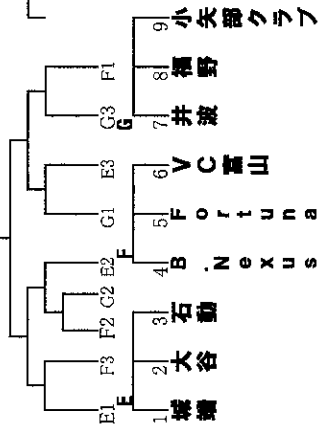

7 ソフトテニス 男子

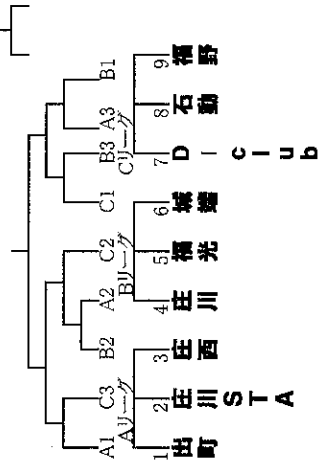

7 ソフトテニス 女子

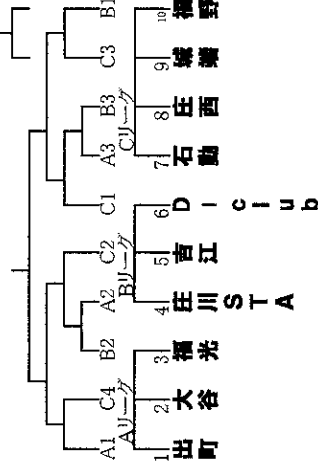

8 卓球 男子

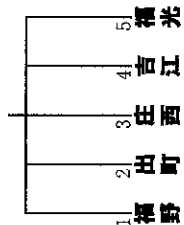

8 卓球 女子

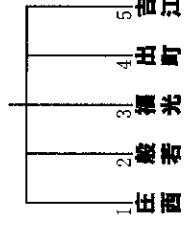

9 バドミントン 男子

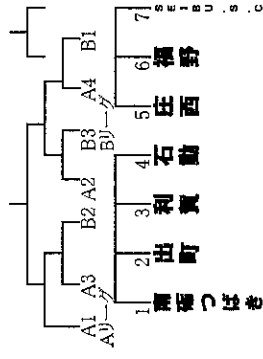

9 バドミントン 女子

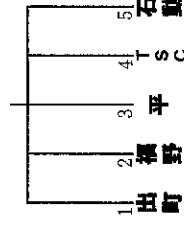

11 柔道 男子

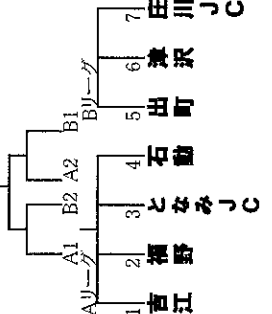

11 柔道 女子

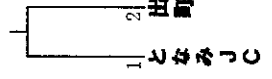

12 剣道 女子

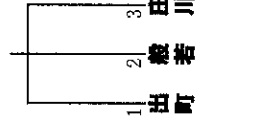

12 剣道 男子

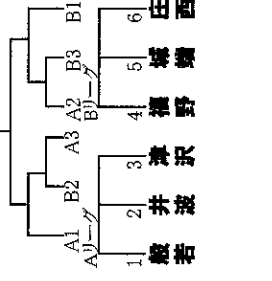

13 ホッケー 女子

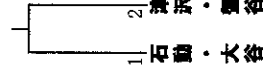

13 ホッケー 男子



10 ソフトボール

